

●標準仕様

項目	白い壁	SSコート
正味重量	20kg	10kg
標準塗面積	約16.5㎡	約10㎡
標準塗厚	1.5mm	1mm
基準水量	約18L	9~10L

●工程図

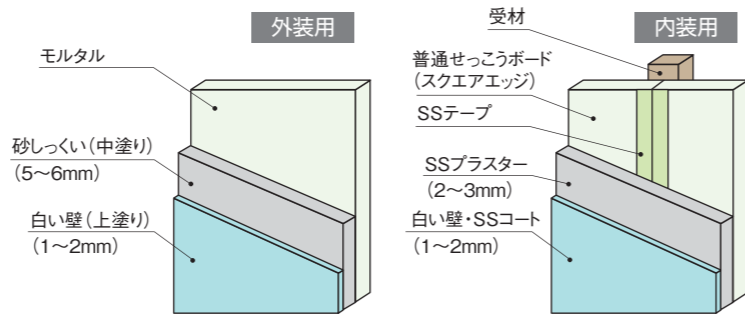

●使用方法

内装 白い壁
白い壁1袋に水約18ℓを加え均一に練り合わせてください。

内装 SSコート
SSコート1袋に水約9~10ℓを加え均一に練り合わせてください。

※テクスチャによっては、骨材(寒水石)の混入が必要となります。

外装 白い壁
中塗りの場合: 白い壁1袋に対して40ℓの砂とシーレックス AF5000を2kg混入し練り合わせ砂しゅくいとしてください。

上塗りの場合: 白い壁1袋に対してシーレックス AF5000を2kg混入し練り合わせてください。

- 使用上の注意**
 - ダマがなくなるまで十分混練りしてください。
 - 塗り作業中はできるだけ通風をなくし、施工後は徐々に適度の通風を与え、乾燥をはかってください。
 - 凍結のおそれのある場合の施工を避けてください。
 - SSコートカラーは必ずSSコート1袋に1本ずつ使用し、全量混練りしてください。
 - SSコートカラーは必ずSSコート混練り水にて希釈して使用してください。
 - 保管上の注意**
 - 製品の保管は湿気の少ない場所にパレット等を敷き、床面より離してください。
 - 開封した材料は早めに使い切ってください。
 - 製造年月日より、6ヶ月以内に使用するのが最適です。
 - 安全上の注意**
 - 取り扱い中はできるだけ皮膚に触れないようにし、必要に応じて保護具を着用してください。
 - 皮膚に付着した場合は清浄な水で十分に洗い流してください。
 - 目に入った場合は、ただちに清浄な水で最低15分間、目を清浄した後、直ちに眼科医の手当を受けてください。
 - 粉塵等を吸い込んで気分が悪くなった場合には、空気の清浄な場所で安静にし必要に応じて医師の診断を受けてください。
 - 飲み込んだ場合は清浄な水で口の中をよく清浄し、直ちに医師の手当を受けてください。
 - 取り扱い後は手洗い及びうがいを十分行ってください。
 - 廃棄上の注意**
 - 産業廃棄物として、適切な処理をしてください。
- 【施工前には必ず施工マニュアルをご確認ください】**
詳細な内容が必要な場合は下記お問合せください。

しゅくい仕上材
白い壁&SSコート
Soft Sikkui
しろいかべ&エスエスコート

しゅくいは日本風土に適した、美しく、優れた素材。

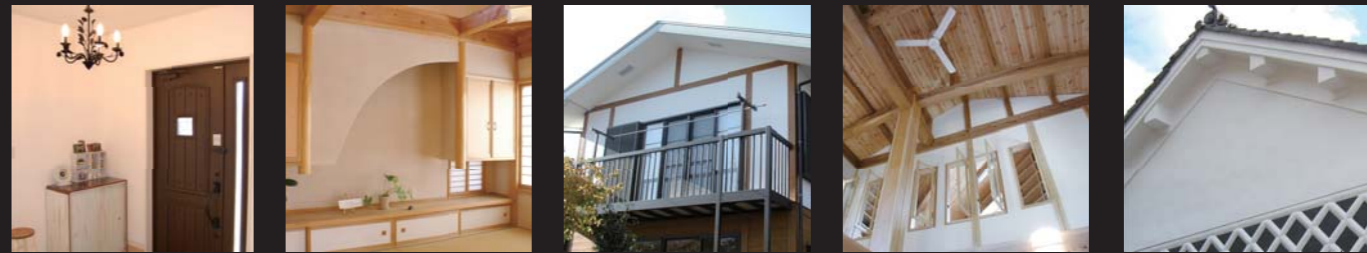

— 建築仕上げの流れを創る —
富士川建材工業株式会社
<http://www.fujikawakenzai.co.jp>
E-mail : mail@fujikawakenzai.co.jp

日本建築仕上材工業会登録
登録番号 0305255/0305256
ホルムアルデヒド放散等級 F☆☆☆☆
問い合わせ先 <http://www.nsk-web.org>

MS JAB CM015
JTCCM QSCA RQ 2004
(登録範囲) <http://www.jtccm.or.jp>

- | | |
|--|-----------------------------------|
| 本社・本工場 〒236-0002 横浜市金沢区鳥浜町13番地 | TEL.045-772-1811 FAX.045-772-0467 |
| 横浜支店 〒236-0002 横浜市金沢区鳥浜町4-20 | TEL.045-769-2326 FAX.045-773-1315 |
| 東京支店 〒121-0061 東京都足立区花畑2-4-52 | TEL.03-5686-5650 FAX.03-5686-5643 |
| 関東事業所 〒121-0061 東京都足立区花畑2-4-52 | TEL.03-5686-5650 FAX.03-5686-5643 |
| 仙台事業所 〒981-1223 宮城県名取市下余田字中荷672-1
センコン物流(株)内 | TEL.022-208-5155 FAX.022-208-5156 |
| 名古屋営業所 〒452-0843 名古屋市中区平中町5 | TEL.052-506-2881 FAX.052-506-2883 |
| 大阪支店 〒567-0854 大阪府茨木市島1-18-5 | TEL.072-630-6511 FAX.072-638-8766 |
| 広島事業所 〒733-0832 広島市西区草津港2-4-19 | TEL.082-270-0097 FAX.082-277-0422 |
| 福岡事業所 〒812-0881 福岡市博多区井相田1-10-1
スピリッツ井相田1-102 | TEL.092-285-8437 FAX.092-285-8427 |

— 建築仕上げの流れを創る —
FUJIKAWA

古来より日本風土に適した素材として使われてきた“しっくい”。
いまその高い機能性が注目され、現代の住まいに活用されています。

漆喰(しっくい)は、「調湿性」「抗菌性」「耐火性」「断熱性」「保温性」「遮音性」「耐久性」等、その機能性の高さから、日本では社寺仏閣、蔵、重要文化財などで貴重な財産をカビや細菌から守る塗り壁材として古来より用いられてきました。

漆喰

しっくい

日本漆喰協会 化学物質放散基準 合格品

白い壁・SSコートは、ホルムアルデヒド発散に関する最高等級「F☆☆☆☆」に対応するとともに、その基準よりも厳格な日本漆喰協会が定める化学物質放散基準にも合格した安全な製品です。

抗菌作用、カビに強い

主成分の消石灰が強アルカリ性のため、カビ・悪臭の原因となる微細菌が生息できない環境です。その抗菌効果が壁を白く清潔に保ちます。

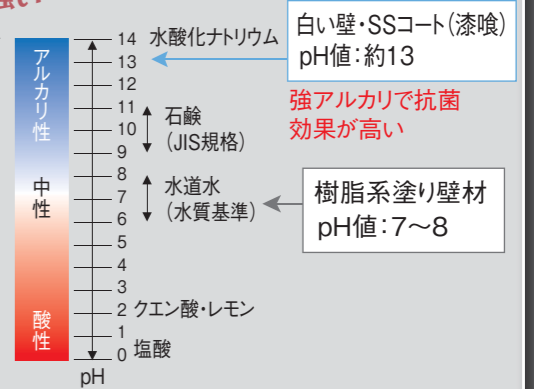

結露を防ぐ

室内を快適な湿度に保つため、結露を防ぎ、カビ・ダニの発生を抑制します。

火に強い

しっくいは原料が無機質であるため、耐火性に大変優れています。

消臭効果

悪臭やホルムアルデヒドなどのVOCを吸着します。

丈夫な壁に

施工直後から空気中のCO₂と反応し、元の石灰岩のように硬化が進みます。

内装・外装用
しっくい仕上材



白い壁

純和風建築の品格。

白い壁は、古来より普及していた“しっくい壁”を、現代の左官工事に適合するように「塩焼き消石灰」を主原料とし、つのまた・特殊スサ等を使用した既調合しっくい仕上材です。

●内装・外装(※)どちらでもご使用頂けます。

●カラー・テクスチュア見本 カラーは白色のみとなります



※外装での使用の際は、混和剤「シーレックスAF5000」を混入します。
※軒の出のない建物の施工は避けてください。



毛越寺 本堂(世界遺産) 施工:株式会社 大林組



弊社の消石灰(しっくい)は、土中窯で低温でゆっくり塩焼きする昔ながらの製法です。塩と一緒に焼成された石灰は純度が高く、より多孔質になります。



石灰石



消石灰

SSコートは、白い壁同様「塩焼き消石灰」を主原料とした既調合しっくい仕上材です。お好みのカラーとテクスチュアの組み合わせで、オリジナルのしっくい壁をデザインできます。

- 内装専用です。
- 白以外にも多彩なカラーやテクスチュアからお選び頂けます。

内装用
しっくい仕上材



SSコート

Soft Sikkui

優しさと高い格調の和風モダン。

●カラー見本 天然素材のもつ魅力的なカラーをご用意しました。

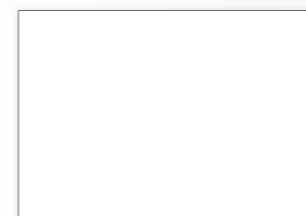

No.1(白)



No.2(クリーム)

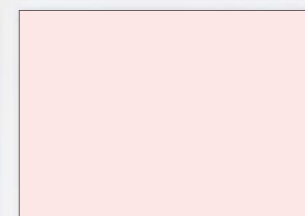

No.3(ピンク)

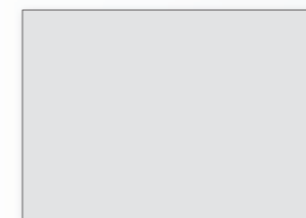

No.4(グレー)

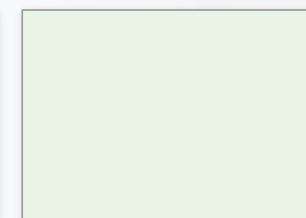

No.5(グリーン)

●テクスチュア 各種テクスチュアからお選びいただけます。



コテ押さえ



イタリック



コテ波